

Panel Backlit LED para adosar 48W

Paneles LED- Iluminación Comercial

84-313/LED/48W/3CCT/PF09 | 148260 | 7750902126164

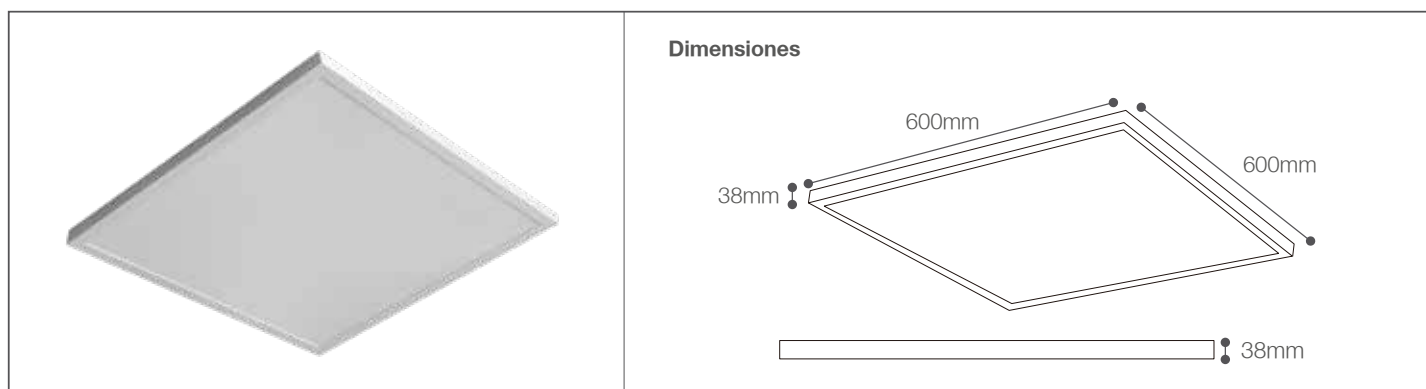

Datos técnicos

Marca	LIGHTTECH
Potencia	48W
Flujo luminoso	5280lm
Eficacia lumínica	110lm/W
Temperatura de color	3000-4000-6500K
Consistencia de color	≤6SDCM
Índ. reproducción cromática (CRI)	80
Índ. deslumbramiento unificado (UGR)	≤22
Ángulo de haz de luz	120°
Driver	Desmontable
Tensión de entrada	170-265 Vca
Frecuencia	50-60 Hz
Tensión de salida al LED	140-150 Vcd
Corriente	320 mA
Clase de seguridad eléctrica	Clase I
Factor de potencia	≥0.90
Distorsión armónica total (THD)	-
Protección contra sobretensiones	-
Vida útil	30,000 horas
Índice de Protección	IP20
Resistencia a impactos	IK05
Eficiencia energética	A
Libre de parpadeo	Si
Riesgo fotobiológico	-
Temperatura de operación	-20 a +45 °C
Temperatura de almacenaje	-25 a +50 °C
Peso	-
Peso con embalaje	-
Chip	SMD

Descripción

Panel LED 48W para adosar con tecnología Backlit que brinda iluminación homogénea por contar con una malla de chips que permite mejor distribución de la luz y pantalla difusora a prueba de manchas. Cuenta con factor de potencia de >0.90, lo que garantiza eficiencia en el consumo energético. Posee switch interno para selección del tono de luz.



Luz Cálida
Luz Neutra
Luz Fría



Características de la Luminaria

- Material cuerpo: Aluminio
- Material difusor: Poliestireno
- Acabado: Blanco Mate

-Dimensiones cuerpo: 600x600x38mm

-Colores: Blanco

Usos

- Espacios Comerciales
- Espacios residenciales
- Estudios y tiendas
- Oficinas y aulas
- Hospitales, clínicas, consultorios y laboratorios

Atributos

- Encendido instantáneo
- Libre de mercurio
- Bajo consumo de energía
- Baja emisión de calor
- Protección del medio ambiente

Curva Polar 3000K

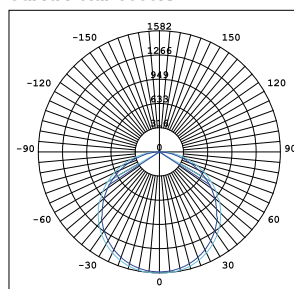

Curva Polar 4000K

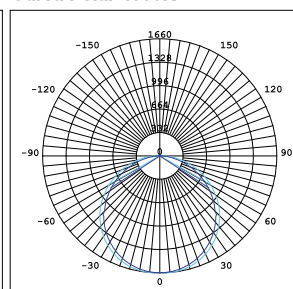

Curva Polar 6500K



Diagrama Cónico 3000K



Diagrama Cónico 4000K

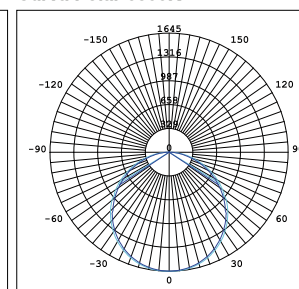

Diagrama Cónico 6500K

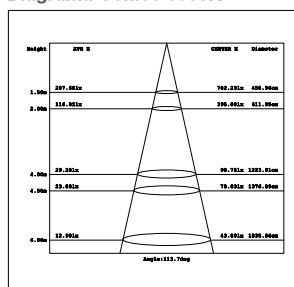
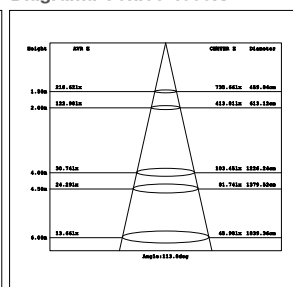
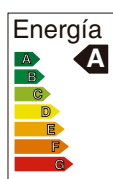
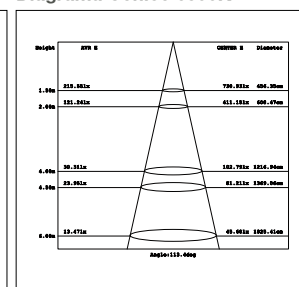

¡IMPORTANTE!

INDISPENSABLE PARA UN BUEN FUNCIONAMIENTO CONTAR CON LÍNEA FASE Y NEUTRO (EN CABLEADO) DE NO SER ASÍ SE ACORTARÁ EL TIEMPO DE VIDA ÚTIL DE LA LUMINARIA, PRESENTARÁ PARPARDEO O NO SE APAGARÁ AL 100%.